



Aire acondicionado

Manual de usuario

AM***NN4*CH***

- Gracias por adquirir este aire acondicionado Samsung.
- Antes de utilizar su unidad, lea este manual de usuario con detenimiento y consérvelo como referencia para el futuro.



SAMSUNG

Contenido

Información de seguridad	3
Información de seguridad	3
De un vistazo	10
Descripción general de la unidad interior	10
Características de funcionamiento	11
Temperatura y humedad de funcionamiento • Emparejamiento de una unidad interior con un mando a distancia	
Limpieza y mantenimiento	12
Limpieza y mantenimiento	12
Limpieza del exterior de la unidad interior • Limpieza del intercambiador de calor de la unidad exterior • Limpieza del filtro de aire • Mantenimiento periódico • Solución de problemas	



ADVERTENCIA

Advertencia sobre la State of California Proposition 65 (solo EE.UU.)

Este producto contiene productos químicos reconocidos en el estado de California como capaces de provocar cáncer y defectos de nacimiento u otras afecciones reproductivas.

Información de seguridad

Antes de utilizar su nuevo aire acondicionado, lea este manual completamente para asegurarse de saber cómo manejar con eficiencia y seguridad las muchas características y funciones de su nuevo aparato.





Debido a que las siguientes instrucciones de funcionamiento se aplican a varios modelos, las características de su aire acondicionado pueden diferir ligeramente de las descritas en este manual. Si tiene alguna pregunta, llame a su centro de servicio más cercano o busque ayuda e información en línea en www.samsung.com.

ADVERTENCIA

Riesgos o prácticas poco seguras que pueden provocar lesiones personales graves o la muerte.

PRECAUCIÓN

Riesgos o prácticas poco seguras que pueden provocar lesiones personales menores o daños materiales.

-  Siga las instrucciones.
-  NO lo intente.
-  Asegúrese de que el aparato esté conectado a tierra para evitar descargas eléctricas.
-  Corte la alimentación eléctrica.
-  NO lo desmonte.

INSTALACIÓN

ADVERTENCIA

-  **Use una línea eléctrica que se ajuste a las especificaciones del producto o las supere, y utilícela exclusivamente para este aparato. Además, no utilice una línea de prolongación.**
 - La prolongación de la línea eléctrica podría ocasionar descargas eléctricas o fuego.
 - No utilice un transformador eléctrico. Esto podría ocasionar descargas eléctricas o fuego.
 - Si la tensión, la frecuencia o la corriente nominal son diferentes, podría producirse fuego.

Información de seguridad

! La instalación de este aparato debe ser realizada por un técnico o una empresa de servicios cualificados.

- De lo contrario, se pueden producir descargas eléctricas, fuego, explosiones, problemas con el producto o lesiones.

Instale un interruptor y un disyuntor dedicados para el aire acondicionado.

- De lo contrario, podrían producirse descargas eléctricas o fuego.

Fije la unidad exterior firmemente de manera que la parte eléctrica no quede expuesta.

- De lo contrario, podrían producirse descargas eléctricas o fuego.

⊘ No instale este producto cerca de un calefactor ni de material inflamable. No instale este producto en lugares húmedos, grasientos o con polvo, ni en sitios expuestos a la luz solar directa y al agua (lluvia). No instale este aparato en un lugar donde pueda haber fugas de gas.

- Esto podría ocasionar descargas eléctricas o fuego.

Nunca instale la unidad exterior en un lugar como una pared exterior alta donde se pueda caer.

- Si la unidad exterior se cae, puede provocar lesiones, muerte o daños materiales.

⚡ Este dispositivo debe estar bien conectado a tierra. No conecte el dispositivo a tierra mediante una tubería de gas, una tubería plástica de agua o una línea telefónica.

- De lo contrario, se pueden producir descargas eléctricas, fuego, explosiones u otros problemas con el producto.
- No conecte nunca el cable de alimentación a un enchufe que no tenga una toma a tierra adecuada y asegúrese de que se ajuste a las normativas locales y nacionales.

PRECAUCIÓN

- ! Instale el aparato sobre un suelo nivelado y duro que pueda soportar su peso.**
 - De lo contrario, se pueden producir vibraciones anormales, ruido o problemas con el producto.

Instale el tubo de drenaje de manera adecuada para que el agua salga correctamente.

- De lo contrario, se pueden producir inundaciones y daños materiales. Evite el drenaje en las tuberías de desagüe, ya que pueden surgir malos olores en el futuro.

Al instalar la unidad exterior, asegúrese de conectar el tubo de drenaje de manera que drene correctamente.

- El agua generada durante la calefacción en la unidad exterior puede desbordarse y provocar daños materiales. Particularmente en invierno, si cae un bloque de hielo, puede provocar lesiones, muerte o daños materiales.

ALIMENTACIÓN ELÉCTRICA

ADVERTENCIA

- ! En caso daños en el disyuntor, póngase en contacto con el centro de servicio más cercano.**
- ⊘ No tire del cable de alimentación ni lo doble en exceso. No lo retuerza ni lo anude. No enganche el cable de alimentación a ningún objeto metálico, no ubique objetos pesados encima del cable, no inserte el cable de alimentación entre objetos, ni lo meta dentro del espacio situado en la parte posterior del dispositivo.**
 - Esto podría ocasionar descargas eléctricas o fuego.

PRECAUCIÓN

- ⚡ Cuando no vaya a utilizar el aire acondicionado durante un largo periodo de tiempo o si hay una tormenta eléctrica, desconecte la alimentación mediante el disyuntor.**
 - De lo contrario, podrían producirse descargas eléctricas o fuego.

Información de seguridad

USO

ADVERTENCIA

 **Si el aparato se inunda, póngase en contacto con su centro de servicio más cercano.**

- De lo contrario, podrían producirse descargas eléctricas o fuego.

Si el producto genera un ruido extraño, huele a quemado o produce humo, desenchúfelo de inmediato y póngase en contacto con el centro de servicio más cercano.

- De lo contrario, podrían producirse descargas eléctricas o fuego.

En caso de que haya una fuga de gas (como gas propano, gas LP, etc.), ventile el área inmediatamente sin tocar el cable de alimentación. No toque el dispositivo ni el cable de alimentación.

- No utilice un ventilador para ventilar el área.
- Si se genera una chispa, podrían producirse una explosión o fuego.

Para volver a instalar el aire acondicionado, póngase en contacto con su centro de servicio más cercano.

- De lo contrario, pueden producirse problemas con el producto, fugas de agua, descargas eléctricas o fuego.
- No se proporciona ningún servicio de entrega del producto. Si reinstala el producto en otro lugar, se cobrará una tarifa de instalación y gastos de realización de obras adicionales.
- En especial, si desea instalar el producto en un lugar inusual, como un área industrial o cerca de la costa donde estará expuesto a la sal del aire, póngase en contacto con su centro de servicio más cercano.

 **No toque el disyuntor con las manos húmedas.**

- Esto podría ocasionar una descarga eléctrica.

No apague el aire acondicionado mediante el disyuntor mientras esté en funcionamiento.

- Apagar el aire acondicionado y luego volverlo a encender mediante el disyuntor podría ocasionar una chispa y provocar una descarga eléctrica o fuego.

-
- ⊘ Después de desembalar el aire acondicionado, mantenga todos los materiales de embalaje fuera del alcance de los niños, ya que estos materiales pueden ser peligrosos para ellos.**
- Si un niño se pone una bolsa sobre la cabeza, podría llegar a ahogarse.
- No toque el panel frontal con las manos o los dedos durante el funcionamiento de calefacción.**
- Esto podría ocasionar descargas eléctricas o quemaduras.
- No inserte los dedos ni sustancias extrañas en la salida de aire cuando el aparato esté en funcionamiento o el panel frontal se esté cerrando.**
- Tenga mucho cuidado de que los niños no se lesionen por meter los dedos en el aparato.
- No meta los dedos ni materia extraña en la entrada o salida de aire del aparato.**
- Tenga mucho cuidado de que los niños no se lesionen por meter los dedos en el aparato.
- No golpee el aire acondicionado ni tire de él con fuerza excesiva.**
- Esto puede provocar fuego, lesiones o problemas con el producto.
- No coloque objetos cerca de la unidad exterior que permitan que los niños se suban al aparato.**
- Esto puede provocar graves lesiones a los niños.
- No use este aire acondicionado durante largos periodos de tiempo en lugares mal ventilados ni cerca de personas con salud delicada.**
- Ya que esto puede ser peligroso debido a la falta de oxígeno, abra una ventana al menos una vez por hora.
- ⚠ Si penetra cualquier sustancia extraña (como agua, por ejemplo) en el aparato, desenchufe el cable de alimentación, desactive el disyuntor y póngase en contacto con el centro de servicio más cercano.**
- De lo contrario, podrían producirse descargas eléctricas o fuego.
- ⊘ No intente reparar, desmontar ni modificar el aparato por su cuenta.**
- No use ningún fusible (alambre de acero, cobre etc.) distinto del fusible estándar.
 - De lo contrario, se pueden producir descargas eléctricas, fuego, problemas con el producto o lesiones.

Información de seguridad

PRECAUCIÓN

No coloque objetos o dispositivos debajo de la unidad interior.

- Las gotas de agua de la unidad interior pueden ocasionar fuego o daños materiales.

Compruebe que la estructura de instalación de la unidad exterior no esté rota al menos una vez al año.

- De lo contrario, se pueden producir lesiones, muerte o daños materiales.

La corriente máxima se mide conforme a la norma CEI sobre seguridad, mientras que la corriente se mide conforme a la norma ISO de eficiencia energética.

No se ponga de pie encima del aparato ni coloque objetos (como ropa, velas encendidas, cigarrillos encendidos, platos, productos químicos, objetos metálicos, etc.) sobre él.

- Esto puede producir descargas eléctricas, fuego, problemas con el producto o lesiones.

No maneje el aparato con las manos húmedas.

- Esto podría ocasionar una descarga eléctrica.

No rocíe material volátil como insecticida en la superficie del aparato.

- Además de ser perjudicial para las personas, esto puede provocar descargas eléctricas, fuego o problemas con el producto.

No beba el agua del aire acondicionado.

- Esta agua puede ser peligrosa para el consumo humano.

No someta el mando a distancia a impactos fuertes y no lo desmonte.

No toque las tuberías conectadas al producto.

- Esto podría ocasionar quemaduras o lesiones.

No use el aire acondicionado para preservar equipo de precisión, alimentos, animales, plantas o cosméticos, ni para cualquier otro propósito inusual.

- Esto podría ocasionar daños materiales.

Evite exponer directamente a las personas, animales o plantas al flujo de aire del aparato durante largos periodos.

- Esto podría provocar daños a las personas, los animales o las plantas.

-
- ⊘ Este aparato no ha sido diseñado para su uso por parte de personas (incluidos los niños) con discapacidades físicas, sensoriales o mentales, o con falta de experiencia y conocimiento, a menos que estén bajo supervisión o hayan sido instruidos en el uso del aparato por una persona responsable de su seguridad. Los niños deben ser supervisados para asegurarse de que no jueguen con el aparato.

LIMPIEZA

⚠ ADVERTENCIA

- ⊘ **No limpie el aparato rociando agua directamente sobre él. No use benceno, disolvente, alcohol ni acetona para limpiar el producto.**
 - Esto podría ocasionar decoloración, deformación, daños, descargas eléctricas o fuego.
- Antes de limpiar el aparato o realizar tareas de mantenimiento, desconecte el aire acondicionado del enchufe de la pared y espere hasta que se detenga el ventilador.**
 - De lo contrario, podrían producirse descargas eléctricas o fuego.

⚠ PRECAUCIÓN

- ⊘ **Tenga cuidado al limpiar la superficie del intercambiador de calor de la unidad exterior, ya que presenta bordes afilados.**
 - Para evitar cortarse los dedos, utilice guantes de algodón gruesos cuando limpie el aparato.
 - Esto debería hacerlo un técnico cualificado; póngase en contacto con su instalador o centro de servicio.
- ⊘ **No limpie el interior del aire acondicionado por su cuenta.**
 - Para una limpieza interior del aparato, póngase en contacto con su centro de servicio más cercano.
 - Al limpiar el filtro interno, consulte las descripciones de la sección "Limpieza y mantenimiento".
 - De lo contrario, podrían producirse lesiones, descargas eléctricas o fuego.

Descripción general de la unidad interior

La unidad interior y la pantalla pueden ser ligeramente distintos de los que se muestran en la ilustración a continuación dependiendo del modelo y el tipo de panel.

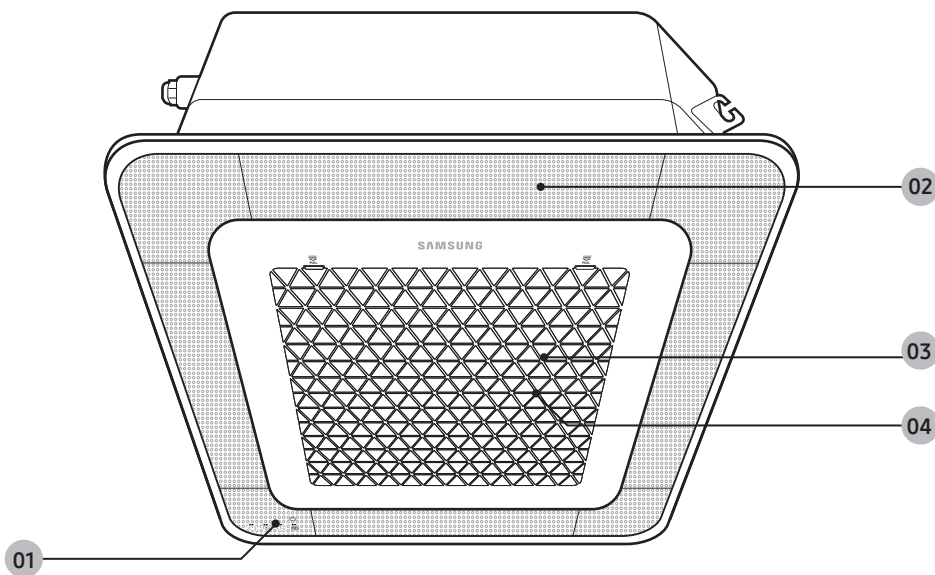

01 Pantalla

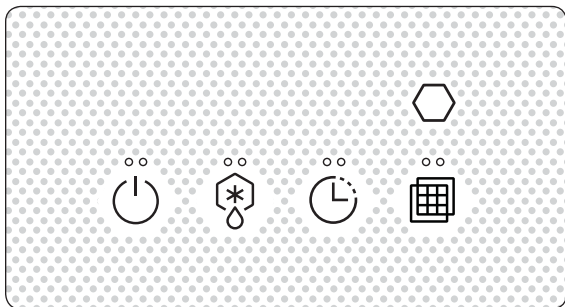

Indicación	Función
	Indicador de encendido/apagado
	Indicador de eliminación de escarcha
	Indicador del temporizador
	Indicador de limpieza de filtro
	Sensor del mando a distancia

02 Deflector del flujo de aire/Salida de aire (interior) /panel Wind-Free
(Puede utilizar la función Wind-Free Cooling cuando el modo Cool, Dry o Fan estén en funcionamiento).
(Consulte el manual del mando a distancia para conocer el funcionamiento del producto.)

03 Entrada de aire

04 Filtro del aire (debajo de la rejilla)

Características de funcionamiento

Temperatura y humedad de funcionamiento

Cuando se utiliza el aire acondicionado, tenga en cuenta los rangos de funcionamiento de temperatura y humedad.

Modo	Temperatura interior	Temperatura exterior	Humedad interior
Modo de refrigeración	64 °F ~ 90 °F (18 ~ 32 °C)	En función de las especificaciones de la unidad exterior	80 % o menos
Modo seco			
Modo de calefacción	86 °F (30 °C) o menos		

⚠ PRECAUCIÓN

- Si utiliza el aire acondicionado con una humedad relativa superior al 80 %, puede producirse condensación y caer agua en el suelo.
- La capacidad de calefacción indicada se basa en una temperatura exterior de 45 °F (7 °C). Si la temperatura exterior está por debajo de los 32 °F (0 °C), eficiencia de calefacción puede disminuir en función de las condiciones de temperatura.
- Si la unidad interior está fuera del rango de temperatura y humedad de funcionamiento, es posible que el dispositivo de seguridad se active y que el aire acondicionado se detenga.

Emparejamiento de una unidad interior con un mando a distancia

Cuando se utilizan múltiples unidades interiores, puede controlarlas individualmente con el emparejamiento del mando a distancia y la unidad interior.

Haga los ajustes con el mando a distancia cuando la unidad interior esté apagada.



📄 NOTA

- Tras pulsar pulse en un plazo de 60 segundos.
- El instalador debe establecer el ajuste de número de cada unidad interior al momento de la instalación. Póngase en contacto con el centro de servicio para restablecer el número de la unidad interior.

Limpeza y mantenimiento

⚠ Antes de limpiar la unidad interior, asegúrese de apagar el interruptor de alimentación auxiliar.

Limpeza del exterior de la unidad interior

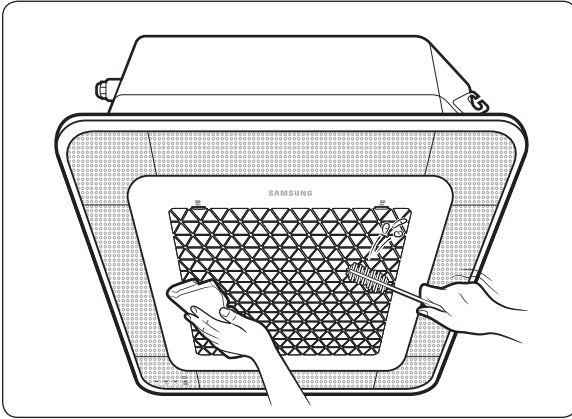

Limpe la superficie de la unidad con un paño ligeramente humedecido o seco cuando sea necesario. Limpe la suciedad de las áreas con formas irregulares con un cepillo suave.

⚠ PRECAUCIÓN

- No utilice detergentes alcalinos, ácido sulfúrico, ácido clorhídrico ni disolventes orgánicos (tales como disolvente, queroseno o acetona) para limpiar las superficies.
- No adhiera pegatinas en las superficies ya que pueden dañarlas.
- Para limpiar el intercambiador de calor de la unidad interior, es necesario desmontar la unidad interior. Por tanto, debe ponerse en contacto con el centro de servicio local para obtener ayuda.

Limpeza del intercambiador de calor de la unidad exterior



Rocíe agua para limpiar el polvo.

⚠ PRECAUCIÓN

- El intercambiador de calor de la unidad exterior presenta bordes afilados. Tenga cuidado cuando limpie su superficie.

📄 NOTA

- Si se le dificulta limpiar el intercambiador de calor de la unidad exterior, póngase en contacto con el centro de servicio local.

Limpieza del filtro de aire

⚠ PRECAUCIÓN

- Asegúrese de sujetar la rejilla frontal con una mano para evitar que se caiga al abrirla.

1 Retirada del filtro de aire

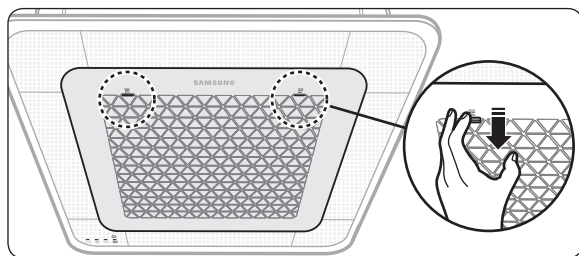

Presione los ganchos situados a cada lado de la rejilla frontal para abrir la rejilla.

📄 NOTA

- Los ganchos se sitúan a ambos lados de la rejilla frontal, junto al logotipo de Samsung.

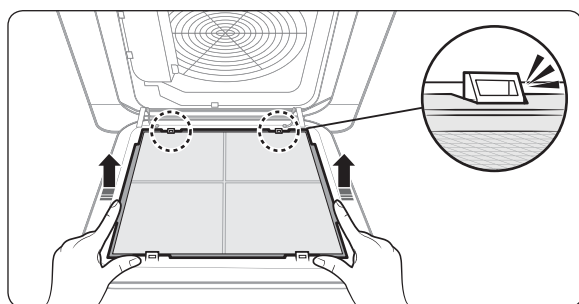

Saque el filtro de aire de la unidad interior.

2 Limpieza del filtro de aire

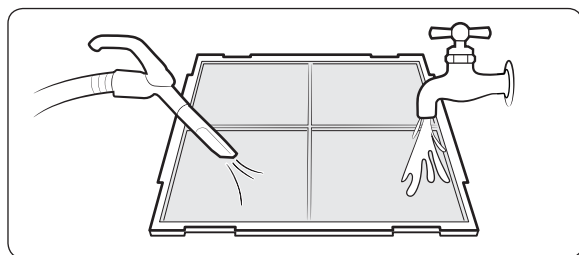

Limpie el filtro de aire con un aspirador o un cepillo suave. Si hay demasiado polvo, póngalo bajo el grifo y séquelo en un área bien ventilada.

⚠ PRECAUCIÓN

No frote el filtro de aire con un cepillo ni otros utensilios de limpieza. Esto podría dañar el filtro.

📄 NOTA

- Si el filtro de aire se seca en un área húmeda, puede producir olores desagradables. Límpielo de nuevo y séquelo en un área bien ventilada.
- El periodo de limpieza puede variar en función del uso y de las condiciones medioambientales, así que si utiliza la unidad interior en un área con mucho polvo limpie el filtro de aire todas las semanas.

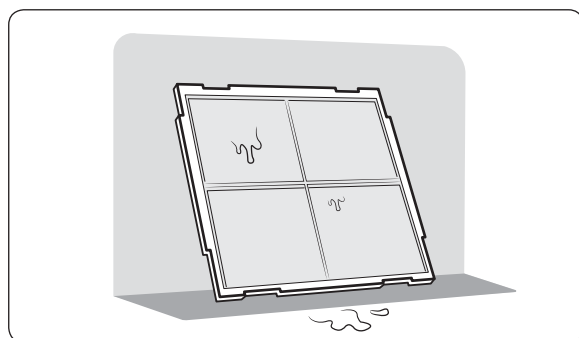

Limpieza y mantenimiento

3 Montaje del filtro de aire

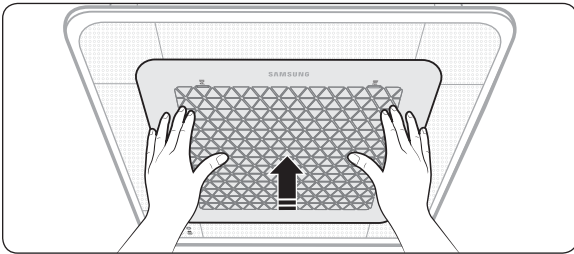
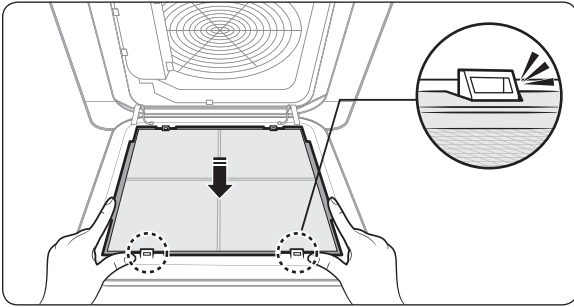

⚠ PRECAUCIÓN

- Si utiliza la unidad interior sin el filtro de aire, esta puede dañarse a causa del polvo.

4 Restablecimiento del filtro de aire

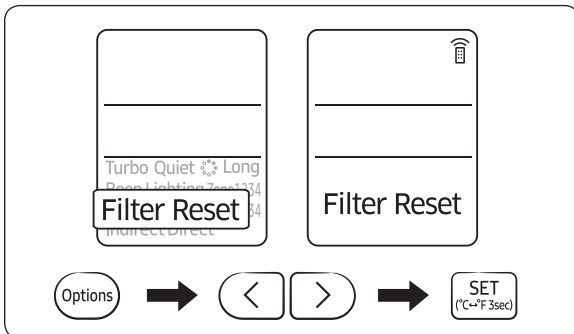
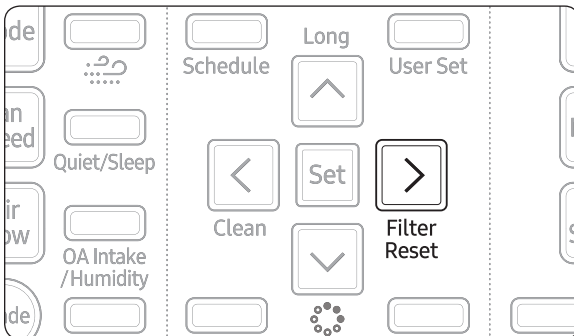

Tras limpiar y montar de nuevo el filtro de aire, asegúrese de restablecer el recordatorio de limpieza del filtro como sigue:

- Unidad interior con mando a distancia alámbrico: Pulse el botón **Filter Reset**.
- Unidad interior con mando a distancia inalámbrico: Pulse el botón **Options** → < o > → (**Filter Reset**) Parpadeo → pulse el botón **SET**.

📄 NOTA

- El indicador de restablecimiento de filtro parpadea cuando se debe limpiar el filtro de aire.
- Aunque el indicador de limpieza del filtro (📄) no se ilumine, asegúrese de pulsar el botón "Filter Reset" después de limpiar el filtro de polvo.
- Si se modifica el ángulo del deflector del flujo de aire al abrir la rejilla delantera para realizar la instalación de la unidad interior o llevar a cabo tareas de mantenimiento en ella, asegúrese de desactivar y activar de nuevo el interruptor auxiliar antes de volver a poner en marcha dicha unidad. De lo contrario, el ángulo del deflector del flujo de aire puede quedarse en una posición que no permita que los deflectores se cierren al apagar la unidad interior.



Mantenimiento periódico



Unidad	Tarea de mantenimiento	Intervalo	Requiere técnicos cualificados
Unidad interior	Limpiar el filtro de aire.	Una vez al mes como mínimo	
	Limpiar la bandeja de drenaje de condensación.	Una vez al año	Sí
	Limpiar el intercambiador de calor.	Una vez al año	Sí
	Limpiar la tubería de drenaje de condensación.	Una vez cada 4 meses	Sí
	Cambiar las pilas del mando a distancia.	Una vez al año como mínimo	
Unidad exterior	Limpiar el intercambiador de calor en la parte externa de la unidad.	Una vez cada 4 meses	Sí
	Limpiar el intercambiador de calor en la parte interna de la unidad.	Una vez al año	Sí
	Limpiar los componentes eléctricos mediante aire a propulsión.	Una vez al año	Sí
	Comprobar que todos los componentes eléctricos estén firmemente sujetos.	Una vez al año	Sí
	Limpiar el ventilador.	Una vez al año	Sí
	Comprobar que las unidades de ventilador estén firmemente sujetas.	Una vez al año	Sí
	Limpiar la bandeja de drenaje de condensación.	Una vez al año	Sí

Limpieza y mantenimiento

Solución de problemas

Consulte la tabla siguiente si el aire acondicionado no funciona con normalidad. Esto puede ahorrarle tiempo y gastos innecesarios.

Problema	Solución
El aire acondicionado no empieza a funcionar inmediatamente tras reiniciarlo.	<ul style="list-style-type: none">Debido al mecanismo de protección, el aparato no inicia el funcionamiento de inmediato para evitar que la unidad se sobrecargue. El aire acondicionado empezará a funcionar en tres minutos.
El aire acondicionado no funciona en absoluto.	<ul style="list-style-type: none">Compruebe si el enchufe está bien conectado.Compruebe si el interruptor de alimentación auxiliar (interruptor magnetotérmico o diferencial) está activado.Si el interruptor de alimentación auxiliar (interruptor magnetotérmico o diferencial) está desactivado, el aire acondicionado no funcionará aunque se pulse el botón  (Encendido).Cuando limpie el aire acondicionado o no lo vaya a usar durante un periodo prolongado, desactive el interruptor de alimentación auxiliar (interruptor magnetotérmico o diferencial).Después de no usar el aire acondicionado durante un periodo prolongado, asegúrese de activar el interruptor de alimentación auxiliar (interruptor magnetotérmico o diferencial) seis horas antes de iniciar el funcionamiento. <p> NOTA</p> <ul style="list-style-type: none">El interruptor de alimentación auxiliar (interruptor magnetotérmico o diferencial) se vende por separado.Asegúrese de que haya un interruptor de alimentación auxiliar (interruptor magnetotérmico o diferencial) instalado en la caja de distribución situada dentro del edificio. <ul style="list-style-type: none">Si el aire acondicionado se ha desactivado mediante la función Temporizador de apagado, para volver a encenderlo pulse el botón  (Encendido).
La temperatura no cambia.	<ul style="list-style-type: none">Compruebe si está activado el modo Fan. En el modo Fan, el aire acondicionado controla la temperatura establecida automáticamente y no es posible cambiarla.
No sale aire caliente del aire acondicionado.	<ul style="list-style-type: none">Compruebe si la unidad interior está diseñada únicamente para la refrigeración. En tal caso, no saldrá aire caliente aunque se seleccione el modo Heat.Compruebe si el mando a distancia solo está diseñado para la refrigeración. Utilice un mando a distancia que admita tanto la refrigeración como la calefacción.
La velocidad del ventilador no cambia.	<ul style="list-style-type: none">Compruebe si están activos los modos Auto o Dry. En estos modos, el aire acondicionado controla la velocidad del ventilador automáticamente y no es posible cambiarla.
El mando a distancia inalámbrico no funciona.	<ul style="list-style-type: none">Compruebe si las pilas se han agotado. Sustituya las pilas por otras nuevas.Asegúrese de que no haya nada que bloquee el sensor del mando a distancia.Compruebe si hay fuentes de iluminación potentes cerca del aire acondicionado. La luz fuerte procedente de bombillas fluorescentes o tubos de neón puede interferir con el mando a distancia.

Problema	Solución
El mando a distancia alámbrico no funciona.	<ul style="list-style-type: none"> • Compruebe si aparece el indicador  en la esquina inferior derecha de la pantalla del mando a distancia. En tal caso, apague el aire acondicionado y el interruptor de alimentación auxiliar, y póngase en contacto con un centro de servicio.
El aire acondicionado no se enciende/apaga inmediatamente con el mando a distancia alámbrico.	<ul style="list-style-type: none"> • Compruebe si el mando a distancia alámbrico está configurado para el control de grupo. En tal caso, los aires acondicionados conectados al mando a distancia alámbrico se encienden/apagan de forma secuencial. Esta operación puede tardar hasta 32 segundos.
La función de temporizador de encendido/apagado no funciona.	<ul style="list-style-type: none"> • Verifique si ha pulsado el botón  (ESTABLECER) en el mando a distancia después de haber establecido el tiempo de encendido/apagado. Establezca el tiempo de encendido/apagado.
La pantalla de la unidad interior parpadea de forma continua.	<ul style="list-style-type: none"> • Encienda de nuevo el aire acondicionado mediante el botón  (Encendido). • Desactive y vuelva a activar el interruptor de alimentación auxiliar y, después, encienda el aire acondicionado. • Si la pantalla de la unidad interior sigue parpadeando, póngase en contacto con un centro de servicio.
Quiero que el aire salga más frío.	<ul style="list-style-type: none"> • Utilice el aire acondicionado con un ventilador eléctrico para ahorrar energía y aumentar la eficiencia de refrigeración.
El aire no está suficientemente frío o caliente.	<ul style="list-style-type: none"> • En el modo Cool, no sale aire frío si la temperatura establecida es superior a la temperatura actual. <ul style="list-style-type: none"> – Mando a distancia: Pulse el botón Temperatura repetidamente hasta que la temperatura establecida [mínimo: 64 °F (18 °C)] sea inferior a la temperatura actual. • En el modo Heat, no sale aire caliente si la temperatura establecida es inferior a la temperatura actual. <ul style="list-style-type: none"> – Mando a distancia: Pulse el botón Temperatura repetidamente hasta que la temperatura establecida [máximo: 86 °F (30 °C)] sea superior a la temperatura actual. • En el modo Fan no funcionan ni la refrigeración ni la calefacción. Seleccione el modo Cool, Heat, Auto o Dry. • Compruebe si el filtro de aire está bloqueado por suciedad. Un filtro con polvo puede reducir la eficiencia de refrigeración y calefacción. Limpie el filtro de aire con frecuencia. • Si la unidad exterior tiene una cubierta o hay algún obstáculo cerca de ella, retírelos. • Instale la unidad exterior en un lugar bien ventilado. Evite los lugares expuestos a la luz directa del sol o cercanos a un aparato de calefacción. • Coloque un protector solar sobre la unidad exterior para resguardarla de la luz directa del sol. • Si la unidad interior está instalada en un lugar expuesto a la luz directa del sol, cierre las cortinas de las ventanas.

Limpieza y mantenimiento

Problema	Solución
El aire no está suficientemente frío o caliente.	<ul style="list-style-type: none"> • Cierre las ventanas y las puertas para maximizar la eficiencia de refrigeración y calefacción. • Si el modo Cool se detiene y se vuelve a iniciar inmediatamente, el aire frío sale transcurridos unos tres minutos para proteger el compresor de la unidad exterior. • Cuando se inicia el modo Heat, no sale aire de inmediato para evitar el aire frío al principio. • Si la tubería de refrigerante es demasiado larga, la eficiencia de refrigeración y calefacción puede disminuir. Evite superar la longitud máxima de la tubería.
El aire acondicionado emite ruidos extraños.	<ul style="list-style-type: none"> • En ciertas condiciones [especialmente cuando la temperatura externa es inferior a 68 °F (20 °C)], puede escucharse un sonido siseante, sordo o borboteante cuando el refrigerante circula por el aire acondicionado. Se trata del funcionamiento normal. • Al pulsar el botón  (Encendido) del mando a distancia, puede escucharse el ruido de la bomba de drenaje dentro del aire acondicionado. Este ruido es normal.
Entran olores desagradables en la habitación.	<ul style="list-style-type: none"> • Si el aire acondicionado está funcionando en un área con humo o si el olor procede del exterior, ventile la habitación de forma adecuada. • Si tanto la temperatura como la humedad interiores son altas, utilice el aire acondicionado en los modos Clean o Fan durante una o dos horas. • Si el aire acondicionado no se ha utilizado durante un periodo prolongado, limpie la unidad interior y, después, active el modo Fan durante tres o cuatro horas para secar el interior de la unidad a fin de eliminar los olores desagradables. • Si el filtro de aire está bloqueado por suciedad, límpielo.
La unidad interior produce vapor.	<ul style="list-style-type: none"> • En invierno, si la humedad interior es elevada, puede producirse vapor alrededor de la salida de aire cuando está activa la función de descongelación. Se trata del funcionamiento normal.
El ventilador de la unidad exterior sigue funcionando cuando el aire acondicionado se apaga.	<ul style="list-style-type: none"> • Cuando se apaga el aire acondicionado , es posible que el ventilador de la unidad exterior siga funcionando para reducir el ruido producido por el gas refrigerante. Se trata del funcionamiento normal.
Gotea agua de las conexiones de tuberías de la unidad exterior.	<ul style="list-style-type: none"> • Es posible que se forme condensación debido a la diferencia de temperatura. Se trata de algo normal.
La unidad exterior produce vapor.	<ul style="list-style-type: none"> • En invierno, cuando el aire acondicionado funciona en el modo Heat, se derrite la escarcha del intercambiador de calor y se puede producir vapor. Se trata de algo normal; no implica un fallo de funcionamiento del producto ni la existencia de fuego.

Memo
